

IH クッキングヒーター

SIH-TH113B (100V)

SIH-TH213B (200V)

取扱説明書

— 客席テーブル専用 —

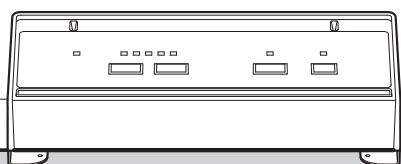
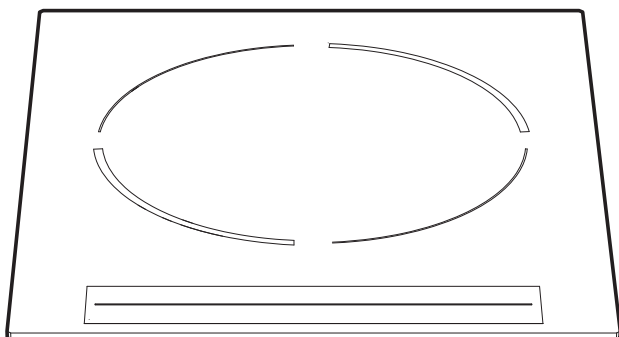

もくじ

ページ

安全上のご注意	2
各部のなまえとはたらき	6
お使いになる前に	7
使えるなべは？	8
使いかた	10
お手入れ	12
修理を依頼される前に	14
保証とアフターサービス	15
仕様	15
保証書	裏表紙

このたびは、**SANKO** IHクッキングヒーターをお買い上げいただき、まことにありがとうございました。



- この説明書をよくお読みのうえ、正しくお使いください。そのあと大切に保管し、必要なときお読みください。
- 保証書は、本紙の裏表紙にあります。「お買い上げ日・お買い求め先名」などの記入を確かめて、よくお読みの後保管してください。
- 取付・設置説明書を工事店または施工主から必ずお受け取りください。

安全上のご注意

必ずお守りください





- お使いになる人や他の人への危害、財産への損害を未然に防止するための安全に関する重大な内容を記載しています。
つぎの内容（表示・図記号）をよく理解してから本文をお読みになり、記載事項をお守りください。

■表示の説明

 警告	“取扱いを誤った場合、使用者が死亡または重傷 ^{※1} を負うことが想定されること”を示します。
 注意	“取扱いを誤った場合、使用者が傷害 ^{※2} を負うことが想定されるか、または物的損害 ^{※3} の発生が想定されること”を示します。

- ※1：重傷とは失明や、けが、やけど（高温・低温）、感電、骨折、中毒などで後遺症が残るものおよび治療に入院・長期の通院を要するものをさします。
- ※2：傷害とは、治療に入院や長期の通院を要さない、けが・やけど・感電などをさします。
- ※3：物的損害とは、家屋・家財および家畜・ペット等にかかわる拡大損害をさします。

■図記号の説明

   <p>○は、禁止（してはいけないこと）を示します。</p>	 <p>●は、指示する行為の強制（必ずすること）を示します。</p>
---	---

警告

使用中・使用後

可燃物や引火物を近づけない

火災のおそれがあります。

※燃えやすいものをヒーターの上やそばに絶対に置かないでください。

（ふきん・新聞・スプレー缶など）



禁止

取り扱い

子供など取り扱いに不慣れな方だけで使わせたり、乳幼児に触れさせない

やけど・感電・けがをすることがあります。



禁止

吸・排気口やすき間に、ピンや針金などの金属類や異物を入れない 吸・排気口に指を入れない

火災・感電・けがの原因になります。



禁止

絶対に分解・修理・改造は行わない

発火・異常動作してけがをすることがあります。



分解禁止

調理以外のことに使わない

暖房や洗濯物などの乾燥や炭火おこしなどの目的に使わないでください。
火災や故障の原因になります。



禁止

警告

取り扱い

トッププレートの上にカセットこん ろやボンベを置かない

ボンベが爆発するおそれがあります。



必ず守る

使用後は電源の「切」を確認する

長期不在の時は、専用回路のブレーカー
を切ってください。



禁止

トッププレートに衝撃を加えない

万一ひびが入るなど損傷した場合は、感電や過熱の原
因になります。

このような場合は、電源スイッチと専用
回路のブレーカーを切って使用を中止
し、すぐに修理を依頼してください。



禁止

味噌汁やカレーなど沈殿したり、 粘性のある調理物を加熱するときは、 火力を弱めにし、ときどきかき混ぜる

なべ底に沈殿した味噌やカレーのルーな
どが温まると突然ふき上げたり、なべが
跳ね上がることがあり、やけどやトッ
プレートが割れるおそれがあります。



必ず守る

揚げ物調理

揚げ物調理をしないでください

揚げ物専用の温度調節機能がないため、発煙・発火のおそれがあります。



禁止

炒め物・焼き物調理

底が変形していない平らななべを使う

底に凹凸やそりのあるなべを使うと温度
検知機能が働かず、油温が上がり過ぎて
火災の原因になります。

※底が変形したなべは使わないでくだ
さい。



必ず守る

予熱の火力は弱めにして加熱し過ぎ ない、予熱後に油を入れて調理する ときは、加熱し過ぎない

油温が上がり過ぎて、発火のおそれがあ
ります。



必ず守る

油を使用して調理をするときはその 場を離れない

炒め物・焼き物など少量油を入れて予熱
するときは、その場を離れない、油量が
少ないため、油温が急激に上がり発火す
るおそれがあります。

加熱し過ぎないように火力をこまめに調
節してください。



禁止

なべは加熱部の中央に置く



必ず守る

⚠️ 注意

使用中・使用後

空だきしたり、加熱し過ぎない

やけどをするおそれがあります。

なべを傷めたり、トッププレートを汚す原因になります。

※水分が少ない調理は、空だきに近い状態になるため火力を強くしすぎないようにしてください。



禁止

使用中・使用後しばらくは、トッププレートおよび排気口周辺のカウンター部分が熱くなっているため手を触れない

やけどをするおそれがあります。

※高温注意ランプが消灯した後でも、十分冷めるまでは、手を触れないようにしてください。



接触禁止

炒め物・焼き物調理

調理中は油の飛び散りに注意する

●水気の多い食品を調理するときは、油の飛び散りに注意してください。やけどの原因になります。

又、食材は事前に水分をふき取ってから調理してください。

●油をなべいっぱいに入れないでください。油の飛び散りの原因になります。



必ず守る

⚠️ 注意

取り扱い

吸・排気口をふさがない

本体内部の温度が上がり、火災の原因になります。



禁止

本体前方に物を置かない

火災の原因になります。



禁止

缶やアルミ箔など、なべ以外のものやアルミ箔なべ・レトルトパックなどを加熱しない

なべの下に紙などを敷かない

破裂したり赤熱して、けが・やけどの原因になります。

また、なべの熱で紙がこげたりします。



禁止

磁力線が出ているため、磁気に弱い物（キャッシュカード、自動改札用定期券、カセットテープ、フロッピーディスク、時計など）を近づけない

記憶が消えるおそれがあります。



禁止

火気を近づけない

感電・漏電の原因になります。



禁止

調味料をこぼしたまま使用しない



禁止

⚠️ 注意

取り扱い

使用中は本体から離れない

調理物が発火して火災の原因になることがあります。



禁止

なべを不安定な状態で使用しない

なべ落下などにより、けが・やけどの原因になります。



禁止

使用後は必ず冷えてからお手入れをする

調理くずや油分が残ったまま調理すると、発煙・発火の原因になります。熱いうちはやけどの原因になります。



必ず守る

なべ・なべの取っ手などの高温部に触れない

やけどの原因になります。



禁止

トッププレートの上で直接調理しない

トッププレートを傷める原因になります。
※油や汁がたれ落ちる焼き網などでの調理もしないでください。



禁止

医療用ペースメーカーをお使いの方は、本製品の使用にあたって医師とよくご相談ください

本製品の動作がペースメーカーに影響を与えることがあります。



必ず守る

お願い

■ 磁力線が出ているため、磁気に弱い物を近づけないでください。

● ラジオ、テレビなど（雑音のおそれがあります。）

■ トッププレートの上で、IH ジャー炊飯器など電磁誘導加熱の調理機器を使わないでください。

（磁力線により本製品が故障する原因になります。）

■ 排気口に水をかけないでください。

（万一水が入ると、故障の原因になります。）

■ なべなどをトッププレートの端に置いて調理しないでください。

（高温のなべがトッププレートの端にかかるるとトッププレートを支えるテーブルなどが、変色・変形する原因になります。）

■ 加熱した熱いなべをテーブルに置かないでください。

（テーブルが変色・変形します。）

お知らせ

■ 使用中および使用後は本体内部の温度の上昇をおさえるためにファンが作動し、吸・排気を行います。

● ヒーター通電中、冷却ファンの音がしますが異常ではありません。（電源を切っても、本体の温度が下がるまで冷却ファンがしばらく回ります。）

● 冷却ファンが作動しているあいだは、本体後面から排気の風が出ます。

■ 調理中に、なべの種類によって金属音（ジーン音など）が発生することがありますが異常ではありません。

各部のなまえとはたらき

本体

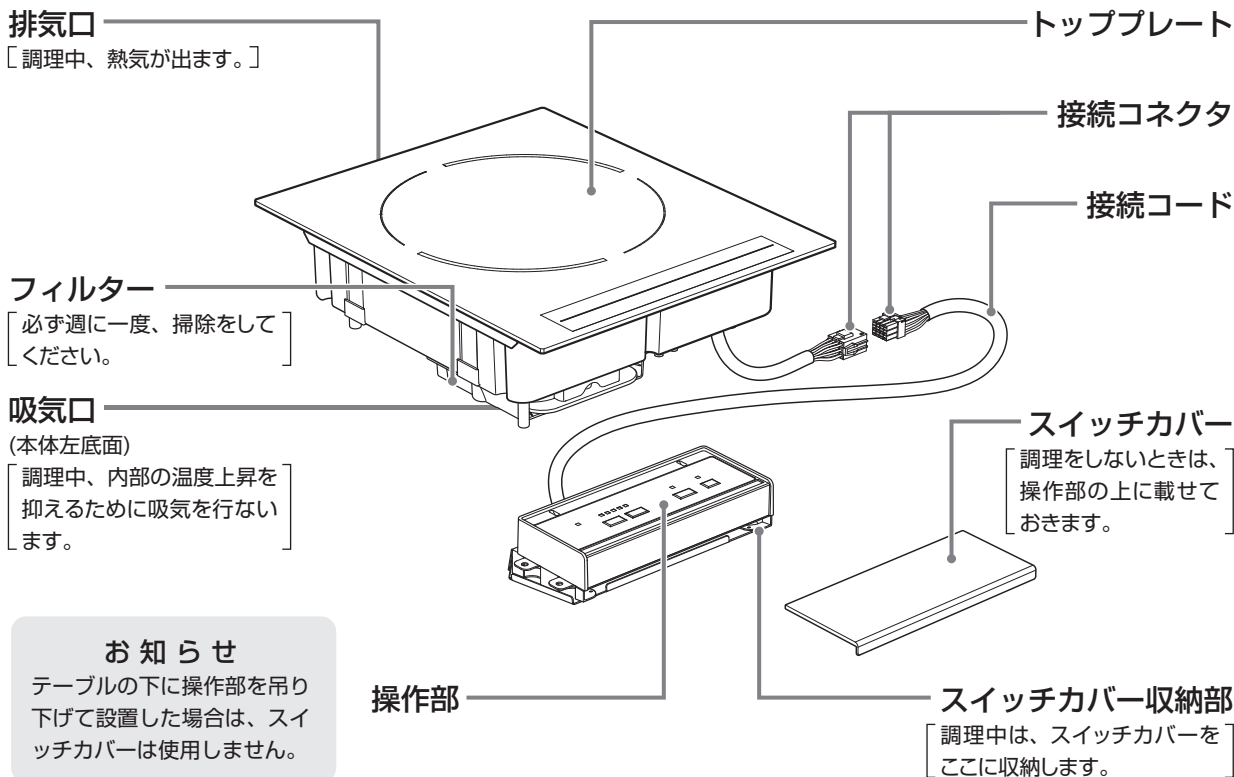

操作部

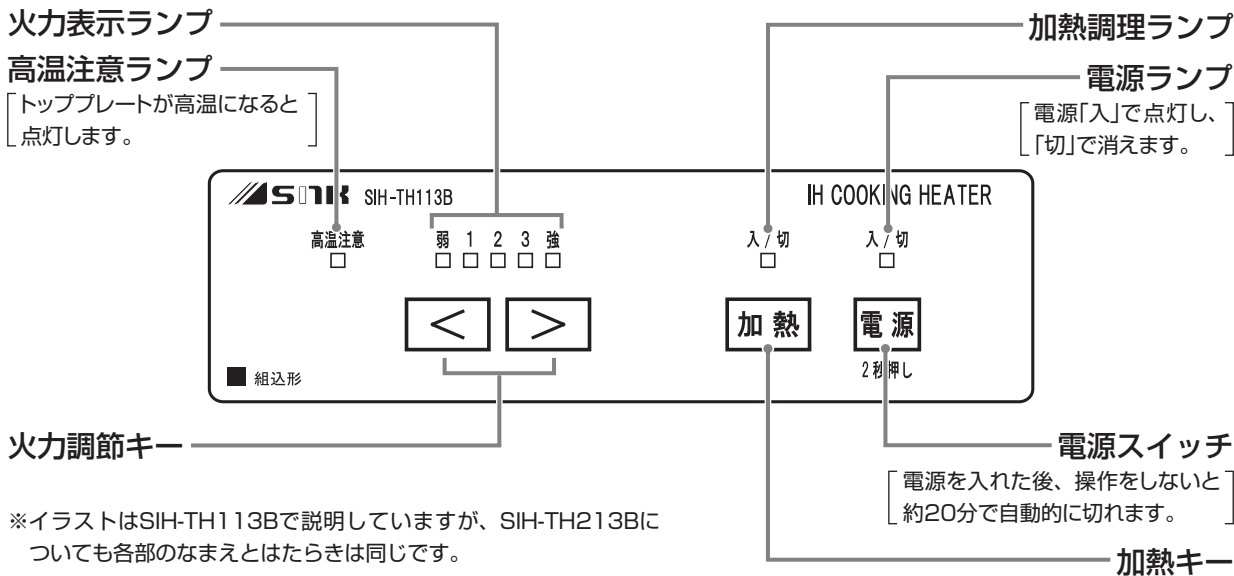

お使いになる前に

安全機能について

■なべ無し自動停止機能

なべを置かなかったり、外すと火力表示ランプ弱～強すべてが点滅し、約1分後にヒーターの通電が止まります。

■電源スイッチ自動停止機能

電源を入れた後、何も操作しないまま約20分経過すると自動的に電源が切れます。

■切り忘れ防止機能

切り忘れて何も操作を行なわなかったときは、約45分が過ぎるとブザーが鳴り、自動的にヒーターの通電が止まります。

■高温注意ランプ

調理中トッププレートが熱い間は、高温注意ランプが点灯し、電源を切った後もトッププレートが熱い間は点滅しつづけてお知らせします。

■過熱防止機能

吸・排気口がふさがれたりして内部が異常に高温になると、自動的にヒーターの火力が弱くなったり通電が止まったりします。温度が下がると復帰します。

■温度過昇防止機能

空だきなどにより、なべ底の温度が異常に上がると、自動的にヒーターの通電が止まります。

※火力が弱い場合や、なべの種類によっては通電が切れない場合があります。

※炒め物などの高温調理をしたときに働くことがあります。

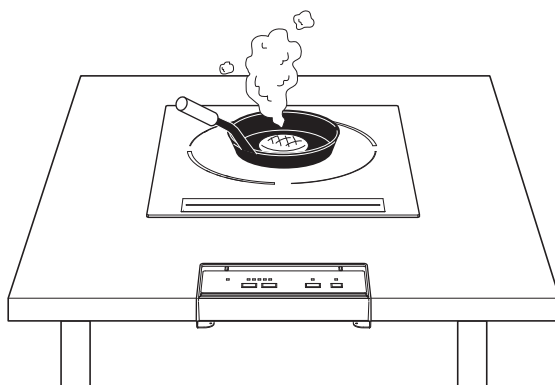
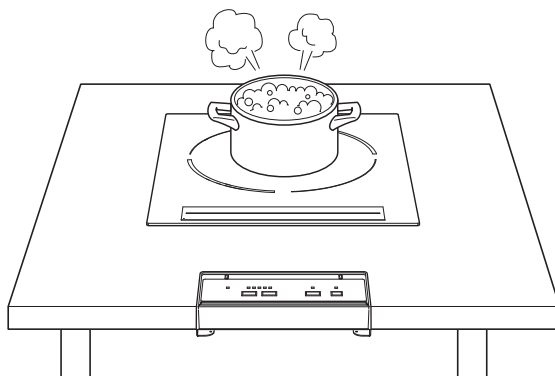
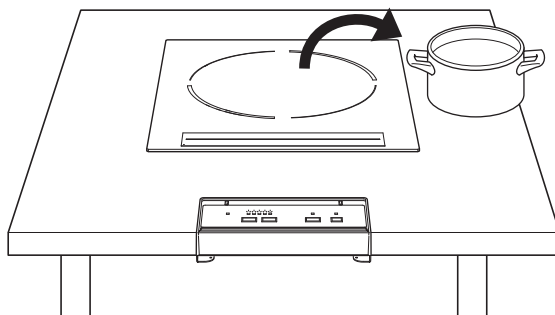

※各安全機能により通電が停止した場合には、一旦電源を切ってから操作し直してください。各安全機能については、P14の関連項目も参照してください。

使えるなべは？

なべの材質や底の形状により、使えるなべと使えないなべがあります。なべをお求めになるとき、ご使用になる前にお確かめください。



■購入時のポイント

- 使えるなべでも、形状、材質により火力が変わります。
- 財団法人製品安全協会の   マーク のあるなべをおすすめします。

使えるなべ

材質	<ul style="list-style-type: none">●鉄・鉄鋳物●鉄ホーロー※空だきしたり、焦げ付かせたりしないでください。底面のホーローが溶けて焼き付き、トッププレートが損傷します。●ステンレス（磁石がつくもの）※18-8/18-10ステンレスは使えますが火力が弱くなります。また、厚さが1mm以上のものは使えない場合があります。●多層なべ種類によっては発熱しない、あるいは、火力が弱くなるものがあります。※種類によっては高火力に耐えられず、なべが変形する場合があります。また、最大火力まで使用できないものがあります。	
形状	底が平らで、底の直径が約12~24cmのもの	

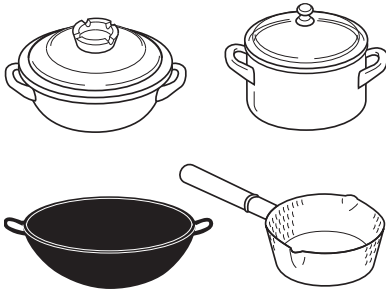
使えないなべ

材質	<ul style="list-style-type: none">●耐熱ガラス●陶磁器（土なべなど）●銅●アルミ（アルミ箔なべ・レトルトパックなど）●紙なべ（紙なべの中に加熱板を入れて加熱）●土なべ※「IH用」と表示されていても使わないでください。形状によっては故障の原因になります。●直火用魚焼き器・網※特に底面にホーロー加工されたものは、底面のホーローが溶けて焼き付き、トッププレートが損傷します。	
形状	<ul style="list-style-type: none">●底の直径が12cm以下のなべ（なべの呼び径ではありません）●底の直径が24cm以上のなべ（なべの呼び径ではありません）●底の丸いもの（中華なべなど）●底に約2mm以上の凹凸やソリ、脚のあるもの※なべ敷き（加熱用鉄板）など、トッププレートとなべの間を挟んでの加熱はしないでください。故障の原因になります。	

使えるなべの見分けかた

- 1 なべに水を入れ、トッププレート
の中央に置く
- 2 電源スイッチ **電源** を2秒以上押し、
電源を入れる
(電源ランプが点灯する)
- 3 加熱キー **加熱** を押す
(加熱調理ランプが点灯、火力表示
ランプ弱～3が点滅する)
- 4 火力調節キー **<** **>** いずれ
かを押す

使えるなべのとき

ヒーターに通電されます。
(火力表示ランプ弱～3が点灯します)

使えないなべのとき

火力表示ランプ弱～強すべて点滅します。
なべは加熱されません。
このとき火力調節もできません。

- 5 確認したらすぐに加熱キー **加熱** を押して通電を止める
そのまま放置すると加熱されます
- 6 使用後は、電源スイッチ **電源** を押し、電源を切る

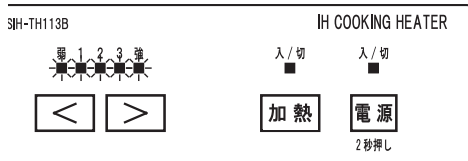
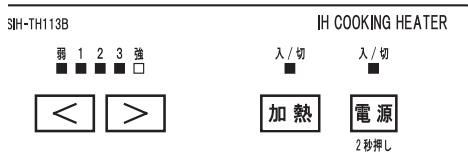
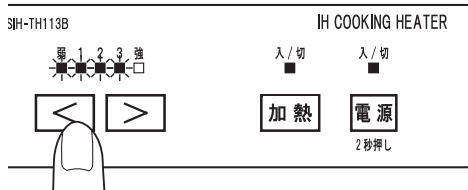
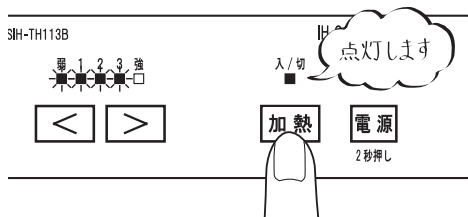
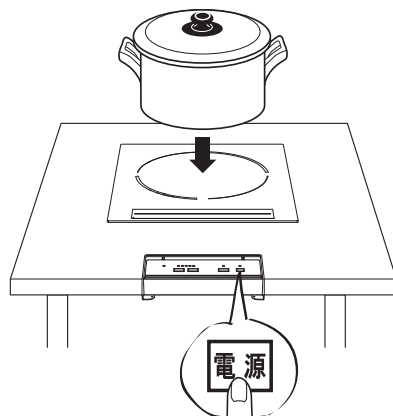

使いかた

加熱調理

1 なべに材料を入れ、トップレート中央に置く

2 電源スイッチ **電源** を2秒以上押し、電源を入れる
(電源ランプが点灯する)

3 加熱キー **加熱** を押す
(加熱調理ランプが点灯、火力表示ランプ弱～3が点滅する。このときはまだ加熱されません)

4 火力調節キー **<** **>** いずれかを押す
(火力表示ランプ弱～3が点灯します。加熱が始まります)

5 火力調節キー **<** **>** で火力を選び調理する
※なべをのせていないときは、火力調節できません。

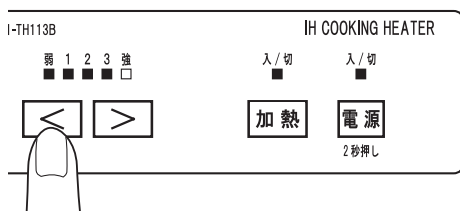
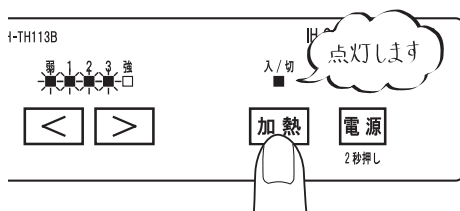
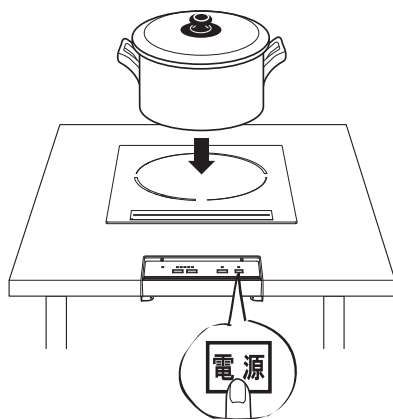

弱 1 2 3 強
■ ■ ■ ■ □

押すごとに
ランプの数が増減

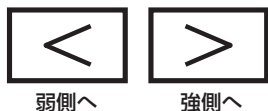

- 例) ・火力「2」の場合
火力表示ランプ弱～2が点灯
・火力「強」の場合
火力表示ランプ弱～強が点灯

6 調理が終わったら、加熱キー **加熱** を押して通電を止める

7 使用後は、電源スイッチ **電源** を押し、電源を切る
 ・火力調節はこまめにしてください。
 電気代の節約にもなります。

お願い

■少量の油を入れて予熱する場合は、火力を弱めにして加熱し過ぎないようにご注意ください。

- 油の温度が急激に上がり、油が発火することがあります。
- なべが赤熱する場合があります。

メニュー例と火力調節について

火力調節キー **<** **>** を押して火力を選びます。

火力 (W)	位置	弱	1	2	3	強	ポイント
	SIH-TH113B	300W相当	500W	700W	1000W	1300W	
	SIH-TH213B	300W相当	500W	900W	1400W	2000W	
炒める				← フライパン等の予熱 →			「3」～「強」の火力で手早く炒めます。
					← 炒める →		
湯沸し						← お湯を沸かす →	「強」でお湯を沸かし、ふきこぼれる前に火力を落とします。
煮る (なべ物)				← 材料を煮立たせる →			沸騰したら火力を落として煮込みます。
			← 煮込む →				

●なべの種類、形状、材質、食材の量などにより火力が異なってきます。様子を見て、火力調節してください。

●予熱は加熱し過ぎると油の温度が急激に上がり危険です。弱めの火力で調節してください。

●火力「弱」の場合は、ヒーターをON/OFFにして火力を調節します。

※なべによっては、金属音が発生したり、止まったりします。異常ではございません。

お手入れ

お手入れの際のご注意

●…トッププレートが冷えてから

電源を「切」にし、トッププレートが十分冷えてからお手入れをしてください。

●…ご使用のたびにお手入れをする

●…台所用洗剤（中性）を薄めて使う

ベンジン、シンナー、アルコール、たわしを使わないでください。酸性・アルカリ性の強い洗剤（漂白剤・住宅用合成洗剤など）は使わないでください。（変色します）

●…水を直接かけない

水や洗剤が器具内部に入ると故障の原因になるので、水などを直接かけないでください。

※お手入れの後必ず電源が「切」になっていることをご確認ください。

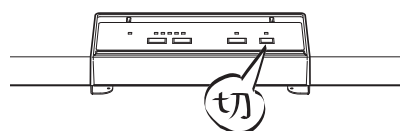
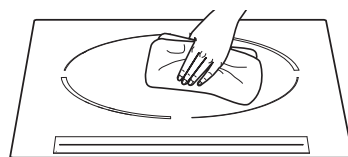

トッププレート（ガラス面）のお手入れ

○ふだんは…

固くしぼったぬれぶきんで、使うたびにふいてください。

○汚れたときは…

中性洗剤に少量の水を加え、スポンジ等で汚れを落とした後、柔らかい布でよくふき取ってください。

○取りにくい汚れは…

台所用のクリームクレンザーなどの磨き粉をラップを丸めたものにつけてこすり落とし、ぬれぶきんでふき取る。

※強くこすり過ぎないように、ご注意ください。
※トッププレート以外は、磨き粉を使わないでください。（操作部のお手入れに磨き粉を使用されますと、傷・割れの原因になります）

操作部のお手入れ

汚れたときは、薄めた中性洗剤をつけた柔らかい布を固くしぼり、ふきとったあと、からぶきしてください。

※汚れたままにすると取りにくくなります。

吸・排気口のお手入れ

吸・排気口はこまめに掃除してください。ほこりがたまっている場合は、固くしぼったぬれぶきんでふき取る。また掃除機で吸い取るなどしてください。

※ほこりがついたまま使用されますと、故障の原因になります。

※水を多くふくんだふきんでは掃除をしないでください。内部に水が入って故障の原因になります。

フィルターのお手入れ

■フィルターの掃除

必ず週に一度、掃除をしてください。目づまりすると故障の原因になります。

●フィルターを取り外して水洗いし、よく乾かしてから取り付ける。

※フィルターの網目には水分が残りがやすく水分が付いたまま使うと、故障の原因になります。

■フィルターの取り外しかた (本体前面側左底面)

①フィルターの手前をつまんで引き出す。
(奥側に引き出すこともできます。)

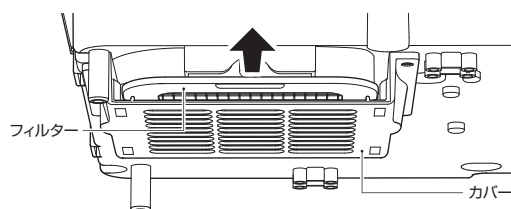

■フィルターの取り付けかた

①フィルターをカバーの入口に差し込み、ゆっくりと押し込んでください。

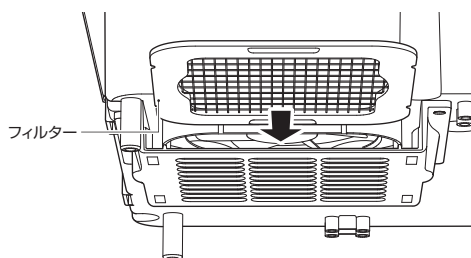

②フィルターが「カチッ」と引っ掛かるところで止めてください。

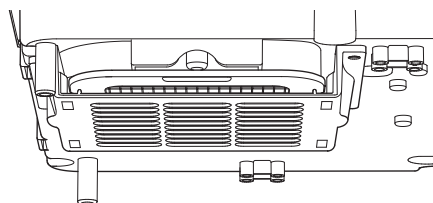

※フィルターを押し込み過ぎると、本体吸気口とフィルターがずれて、本体内部にほこりが入って故障の原因になります。

※カバーのネジをゆるめたりはずしたりしないでください。

スイッチカバーについて

●操作部をテーブルの切り欠き部に埋め込んだ場合にご使用できます。

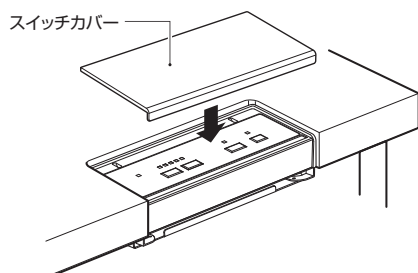

●調理をしないときは、操作部の上に乗せておきます。

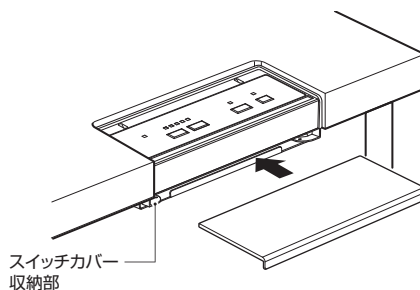

●調理中は、操作部の下に収納します。

修理を依頼される前に

- 故障かな？と思われるときは、修理を依頼される前に、下記に従ってご確認ください。
- お調べになってもなお異常がある場合は、使用を中止し、必ずブレーカーを「切」にして、お買い上げの販売店にご連絡ください。
- 製品を取り外してご自分で修理されることは、危険ですから絶対にしないでください。

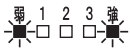
こんなとき	見直すところ	なおしかた
電源スイッチを押しても作動しない	<ul style="list-style-type: none"> ●専用回路のブレーカーが切れていませんか。 ●電源スイッチを2秒以上押ししましたか。 	<ul style="list-style-type: none"> ●ブレーカーを入れてください。 ●電源スイッチを2秒以上押ししてください。
電源を切ってもファンの運転音がする	<ul style="list-style-type: none"> ●本体内部の温度を下げるために冷却ファンが作動しています。 	<ul style="list-style-type: none"> ●温度が下がると自動的に（最长で3分後に）冷却ファンは止まります。
使っている途中でブザーが鳴り、電源が切れた (火力表示ランプ弱および強点滅)	 <ul style="list-style-type: none"> ●約45分間以上操作キーを操作していないため、切り忘れ防止機能が働いた。 	<ul style="list-style-type: none"> ●再度操作し直してください。
IHヒーターを使おうとすると火力表示ランプ弱～強すべてが点滅し加熱できない	 <ul style="list-style-type: none"> ●なべを置きましたか。 ●使えないなべを置いていませんか。 ●なべの位置がヒーターの中央から大きくずれていませんか。 ●なべ底がそったり、浮いていませんか。 	<ul style="list-style-type: none"> ●使えるなべを正しく置いてください。 ●「使えるなべは？」(P.8)をごらんください。
IHヒーターの火力調節ができない	<ul style="list-style-type: none"> ●なべを置きましたか。 	<ul style="list-style-type: none"> ●なべを置いていないと火力調節はできません。なべを置いてください。
IHヒーターの火力が途中で弱くなったたり通電が止まった (加熱ランプの速い点滅)	 <ul style="list-style-type: none"> ●本体内部の温度が高くなり過熱防止機能が働いています。 ●吸排気口がふさがれていませんか。 	<ul style="list-style-type: none"> ●ふさいでいるものを取り除き、しばらく冷ましてからお使いください。
IHヒーターを使っている途中で通電が切れた(高温注意ランプの速い点滅)	 <ul style="list-style-type: none"> ●「IH用」と表示している土なべなど、なべ底が高温になるなべを使った。 ●誤って、なべを空のまま放置したため、温度過昇防止機能が働いた。 	<ul style="list-style-type: none"> ●土なべは「IH用」と表示していても使わないでください。 ●温度過昇防止機能が働いた場合は、電源スイッチを押し、しばらく冷ましてから再度操作をし直してください。
調理中「ジー」と音がする	<ul style="list-style-type: none"> ●なべによっては、音が発生する場合があります。 	<ul style="list-style-type: none"> ●異常ではありません。そのままお使いください。
火力表示ランプ1が点滅して加熱できない	 <ul style="list-style-type: none"> ●機器用電源に定格電圧がきていない可能性があります。 (SIH-TH1 13B:100V / SIH-TH 213B:200V) ●機器故障の可能性がります。 	<ul style="list-style-type: none"> ●電気工事店もしくは販売店にご相談ください。

保証とアフターサービス

保証書について

必ず、お買い求め先からお買い上げ日・お買い求め先名などの記入をお確かめのうえ受け取り、よくお読みのとあと保管してください。

修理を依頼されるときは

ご使用中に異常が生じたときは、「修理を依頼される前に」に従ってご確認いただき、なお異常のあるときは、お使いになるのをやめ、専用回路のブレーカーを「切」にし、お買い上げの販売店にご連絡ください。

ご連絡していただきたい内容

※トッププレートの破損等で交換が必要な場合は、色識別コード（トッププレート右手前にアルファベット2文字で記載）もご連絡ください。

品名	IHクッキングヒーター
形名	SIH-TH113B/SIH-TH213B
お買い上げ日	年 月 日
故障の状況	できるだけ具体的に
ご住所	付近の目印なども合わせてお知らせください。
お名前	
電話番号	
訪問希望日	

●保証期間中は

保証書の規定にしたがって、出張修理させていただきます。

●保証期間が過ぎているときは

修理すれば使用できる場合にご希望により有料で修理させていただきます。

ただし、補修用性能部品の最低保有期間は、製造打ち切り後6年です。

注) 補修用性能部品とは、その製品の機能を維持するために必要な部品です。

ご不明な点や修理に関するご相談は

- 修理に関するご相談並びにご不明な点は、お買い上げの販売店または、当社にご相談ください。
- 転居や贈答品などでお買い上げの販売店に修理が依頼できない場合は、当社にご相談ください。

仕様

形名	SIH-TH113B	SIH-TH213B
電源	100V(50 / 60Hz)	200V(50 / 60Hz)
消費電力	1300W	2000W
大きさ(約)	本体 幅320mm×奥行384mm×高さ100.5mm	幅320mm×奥行384mm×高さ100.5mm
	操作部 幅215mm×奥行80mm×高さ55.5mm	幅215mm×奥行80mm×高さ55.5mm
質量(約)	約4.3kg	約4.7kg
火力調節(約)	300W相当～1300W 5段階調節	300W相当～2000W 5段階調節
電源コード	2.0mm ² 3芯 ゴム平形コード	2.0mm ² 3芯 キャブタイヤコード
電源プラグ	2極 125V 15A	2極 接地極付250V 15A

無料修理保証書

品名 クッキングヒーター		※形式 SIH-TH113B SIH-TH213B
保証期間	本体： 1 年	
※お買い上げ日	年 月 日	
※お客様	ご芳名	様
	ご住所〒	
	TEL.	

本書は、保証期間内に取扱説明書、本体ラベル等の注意書きにしたがった正常な使用状態で故障した場合に、下記記載内容にもとづき、お買い上げ販売店が無料修理を行なうことを、お約束するものです。
お買い上げの日から左記の期間内に故障した場合は、お買い上げの販売店に出張修理をご依頼のうえ、本書をご提示ください。

※販売店	住所・店名
	TEL.

本書は日本国内においてのみ有効です。Effective only in Japan

SIH 三化工業株式会社

本社 〒102-0072 東京都千代田区飯田橋3丁目3番12号 石原ビル
TEL. 03(3239)1819 FAX. 03(3234)2532

※印欄に記入のない場合は無効となりますから必ずご確認ください。

- 保証期間内でも次のような場合には有料修理となります。
 - 使用上の誤り、または改造や不当な修理による故障および損傷。
 - 犬、猫、鳥、鼠などの小動物や昆虫などの行為により故障・損傷した場合。
 - お買い上げ後の取付場所の移動、落下等による故障および損傷。
 - 火災、地震、水害、落雷、その他の天災地変、公害や異常電圧による故障および損傷ならびに自然損耗。
 - 指定外電圧の使用による故障および損傷。
 - 客席テーブル用以外(たとえば業務用の長時間使用、車両、船舶への搭載)に使用された場合の故障および損傷。
 - 本書のご提示がない場合。
 - 本書にお買い上げ年月日、お客様名、販売店名の記入のない場合あるいは字句を書き換えられた場合。
 - 故障の原因が本機以外にある場合で改善を要するとき。
- 離島または離島に準ずる遠隔地への出張修理を行っ

- た場合には、出張に要する実費を申し受けます。
- ご転居の場合は事前にお買い上げの販売店にご相談ください。
 - 保証書は再発行いたしませんので紛失しないよう大切に保存してください。
 - この保証書は本書に明示した期間、条件のもとにおいて無料修理をお約束するものです。
 - この保証書は当該製品単体の保証を意味し、製品の故障や不具合により誘発される全ての保証(営業損失、運賃、諸経費等)は、保証対象に含みません。
 - この保証書によって、保証書を発行している者(保証責任者)、およびそれ以外の事業者に対するお客様の法律上の権利を制限するものではありません。お客様にご記入いただいた保証書の控えは、保障期間内のサービスおよびその後の安全点検活動のために記載内容を利用させていただく場合がございますので、ご了承ください。
 - 保障期間後の修理等についてご不明の場合は、お買い上げの販売店にお問い合わせください。

●長年ご使用のIHクッキングヒーターの点検をぜひ！



愛情点検

このような症状はありませんか。

- ファンが回らなくなった。
- 本体が異常に熱い。
- コードや差し込みプラグが異常に熱い。
- こげくさいにおいがする。
- その他の異常・故障がある。

ご使用中

故障や事故防止のため、電源スイッチとブレーカーを切って、販売店にご連絡を…。

SIH 三化工業株式会社

〒102-0072 東京都千代田区飯田橋3丁目3番12号 石原ビル
TEL.03-3239-1819(代) FAX.03-3234-2532

ご購入年月日	年 月 日
ご購入店名	
	TEL

お客様へ…おぼえのために、ご購入年月日、ご購入店名を記入されると便利です。